

MANUAL DE INSTALACIÓN

La instalación será más fácil y rápida si participan dos personas

1

DÓNDE INSTALAR LA ANTENA

- Identifica el lugar para la instalación
- Busca el Oeste (O)
- Usa la brújula



2

INSTALA LA ANTENA

- Asegura la antena
- Nivelas y fija el mástil
- Ensambla la antena
- Cableado externo

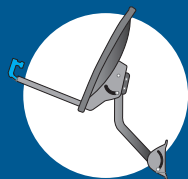

3

ENCUENTRA LA SEÑAL DEL SATÉLITE

- Cableado Interior
- Configura el decodificador
- Ajusta la señal +90%



4

ACTIVA DIRECTV Prepago

- Activa tu Kit
 - SMS
 - Marcando *8179#
 - Web



5

INFORMACIÓN DE PRODUCTO

- Programación premium y PPV
- Medios de autogestión
- Recarga tu Kit



IMPORTANTE: Si no sigues las instrucciones y/o utilizas otras piezas que no sean las que están en el kit, DIRECTV no se hace responsable de los resultados de la instalación.

Contenido del kit

Elementos en la caja del kit Prepago:

1

DÓNDE INSTALAR LA ANTENA

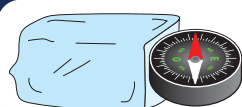

La brújula viene en un paquete acompañada del Manual y Tarjeta de Recarga.

2

INSTALA LA ANTENA



Nivel de burbuja

Tubo o mástil

Base

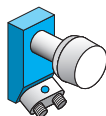

Receptor LNB



Cable coaxial
15 metros

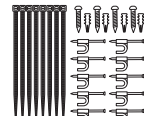

Kit de instalación

3

ENCUENTRA LA SEÑAL DEL SATÉLITE

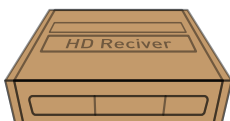

Decodificador



Cable
HDMI



Control
remoto



Cable de
poder

4

ACTIVA DIRECTV Prepago



Tarjeta de Recarga

Recuerda este número de tarjeta para realizar la activación y la recarga de tu Kit DIRECTV Prepago.

Herramientas necesarias:

(NO INCLUIDAS EN EL KIT)

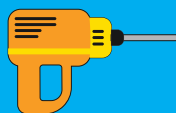

Taladro



Broca 3/8



Llave fija
11 mm



Martillo



Lápiz o
marcador



Escalera

1



Oeste (0)



DÓNDE INSTALAR LA ANTENA

2

INSTALA LA ANTENA

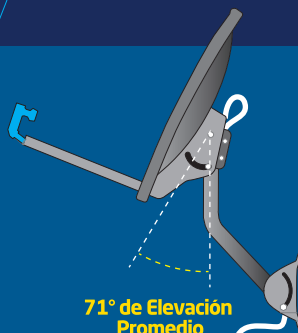

71° de Elevación Promedio

3

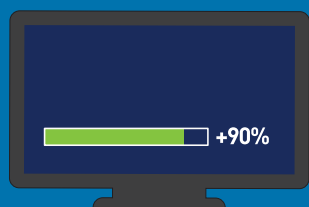

ENCUENTRA LA SEÑAL DEL SATÉLITE

4

Marca desde tu celular al ***8179#**,
Ingresa tu NÚMERO DE CÉDULA ó
NÚMERO DE TARJETA DE RECARGA a
activar, selecciona la opción
ACTIVAR KIT Prepago y sigue los pasos.



Para ver videos de la instalación, envía un SMS al 77999 con la palabra INSTALA o ingresa a directvla.com/instala

1

DÓNDE INSTALAR LA ANTENA

Identifica el lugar para la instalación

La instalación puede hacerse en una pared (vertical), en el piso o en un techo (horizontal) o sobre una superficie inclinada.

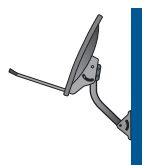

Pared
(Vertical)



Piso o techo plano
(Horizontal)

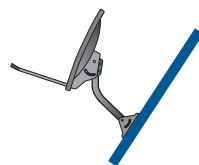

Superficie Inclinada

El lugar de la instalación debe estar libre de obstáculos como árboles, edificios o muros, para que no haya interferencia entre la antena y el satélite.

Además la antena no debe estar ubicada bajo cobertizos o en balcones con techo porque no recibirá la señal.

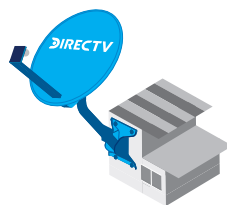
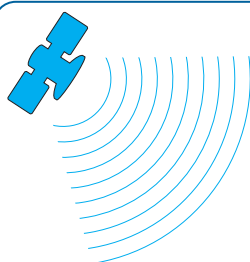

Recomendaciones

- Observa si hay vecinos con antenas de DIRECTV; la antena debe apuntar hacia la misma dirección, todas las antenas de DIRECTV apuntan al mismo lugar.
- La superficie donde se colocará la antena debe ser fuerte, plana y estable, lejos de tuberías, cables de electricidad, antenas de telefonía celular o antenas de internet.
- Verifica que el recorrido del cable coaxial blanco no supere los 15 metros, desde la antena hasta el lugar donde se va a colocar el decodificador.
- Debes tener en cuenta que el cable debe ir pegado a la pared para esto usa las grapas que vienen dentro del Kit DIRECTV Prepago.

Consejos de seguridad: • El lugar de instalación debe ser el más seguro de todas las opciones que tengas. • Si usas escalera, fijala correctamente para evitar caídas. • Elimina obstáculos de tu alrededor para evitar caídas y ten cuidado con superficies resbalosas. • Evita instalar la antena cerca de cables de alta tensión. • Si la altura para instalar supera los 1,80 metros, usa equipo de protección para trabajo en alturas. • Si hay lluvia, evita realizar la instalación. • Sé precavido y evita cualquier accidente, tu seguridad es muy importante para DIRECTV.

Busca el Oeste (O)

Con la ayuda de otra persona, será más fácil conseguir señal.

Lo primero que debes hacer para ver DIRECTV Prepago es conseguir un lugar donde la antena pueda apuntar hacia el Oeste (O), que es donde está el satélite de DIRECTV.

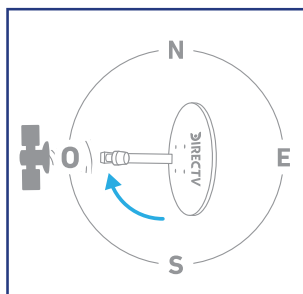

Uso de la brújula

1. Sobre una base firme, coloca la brújula sobre el gráfico. Haz presión sobre la brújula y gira lentamente hasta que la flecha roja marque el norte tal como indica el gráfico.

1



2. Después de conseguir el Norte, sin hacer más movimientos, ubica el Oeste (O), que es donde se encuentra el satélite de DIRECTV.

Nota: La brújula debe estar lejos de materiales metálicos o magnéticos, estos materiales hacen que la dirección de la flecha roja cambie.

2

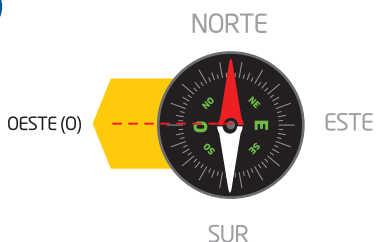

3. Recuerda que la antena debe apuntar hacia el Oeste (O) para poder ver DIRECTV Prepago.

3

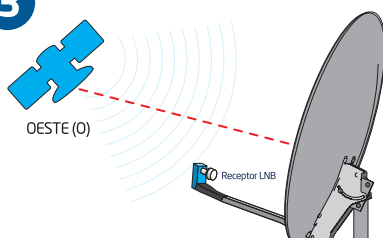

2

INSTALA LA ANTENA

Asegura la antena

Partes y herramientas necesarias:



Brazo

Plato



Llave fija
11 mm

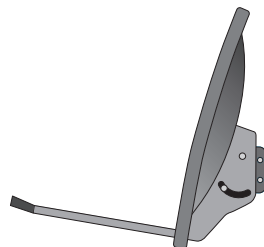

1. Ajustar los 4 tornillos que vienen pre armados

1

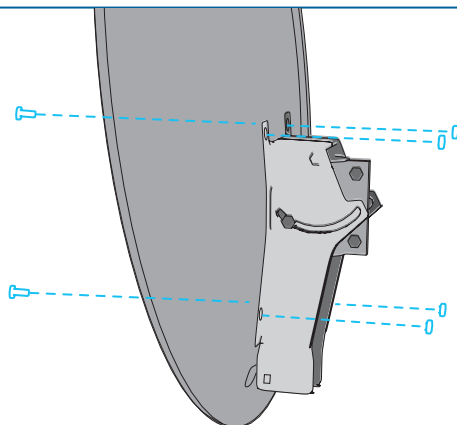

2. Introduce el brazo a través del plato y el soporte. Ajusta los tornillos. La pieza plástica gris del brazo debe verse como en este dibujo.

2

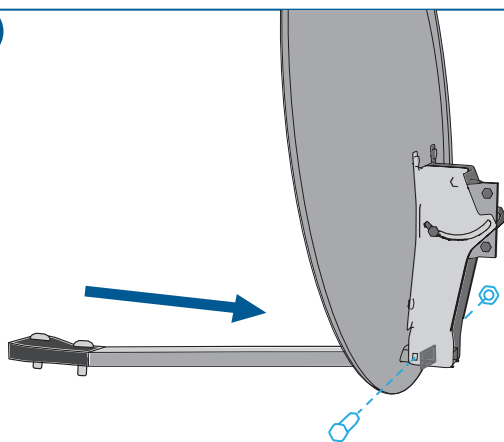

Nivela y fija el mástil

Partes y herramientas necesarias:



Nivelar y fijar el mástil es más fácil con la ayuda de otra persona.

1. Atornilla el tubo a la base para formar el mástil, usando el tornillo largo. Enrosca los tornillos cortos, sin ajustarlos completamente.

1

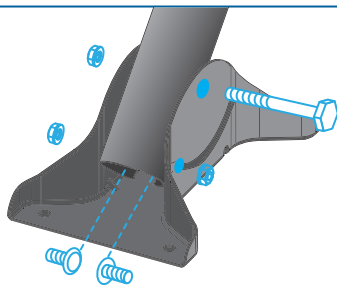

2. Apoya el mástil en la superficie elegida para hacer la instalación.

Verifica que la burbuja del nivel esté centrada y después haz una marca en la posición de los tornillos.

Para centrar la burbuja del nivel, mueve el tubo hacia delante o hacia atrás, así como la base, de izquierda a derecha.

Ajusta todos los tornillos que sostienen el tubo.

2

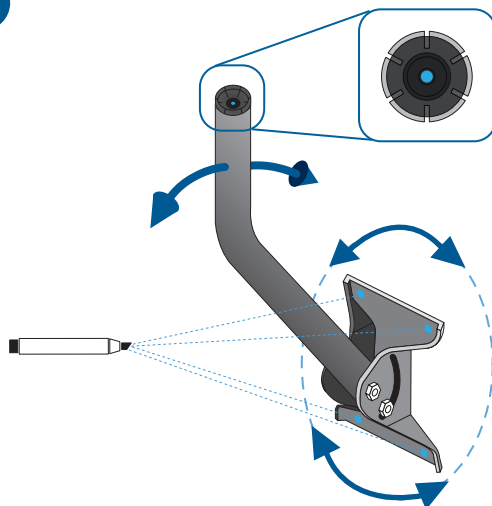

2

INSTALA LA ANTENA

3. Usa las marcas de los tornillos para taladrar y poner los tacos en los orificios. Si su pared está construida con bloque o ladrillo hueco, los tacos deben introducirse por encima de los orificios de la base del mástil.

Para instalación sobre bloque las perforaciones debe estar entre las uniones de los bloques.

3

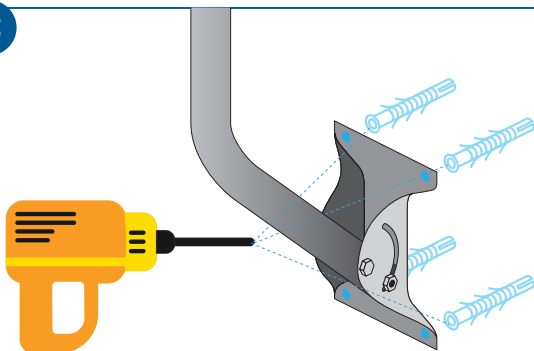

4. Atornilla la base, asegurándote de que la burbuja siga en el centro del nivel.

4

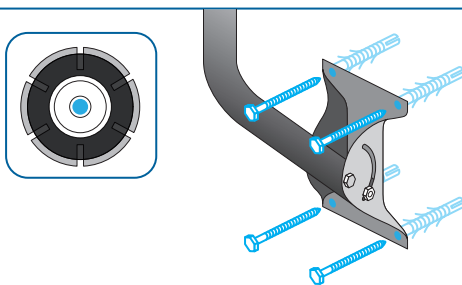

Es muy importante colocar los 4 pernos para nivelar la base, esto evitará que se mueva la antena y posteriormente se pierda la señal

Ensambla la antena

1. Con la base ajustada y nivelada retira el nivel de burbuja que está dentro del tubo.

1

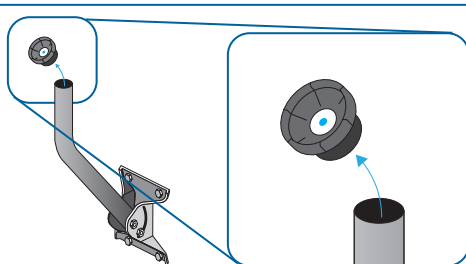

Cableado exterior

Partes y herramientas necesarias:

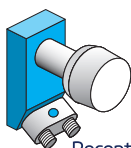

Receptor LNB

Tornillo

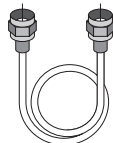

Cable coaxial 15 metros



Abrazaderas

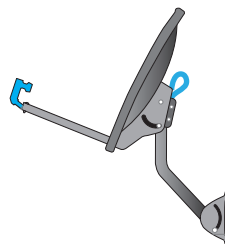

1. Aflojar los pernos que indica el gráfico A y pasar el cable coaxial a través del soporte de la antena como indica el gráfico B.

Pase el cable coaxial a través del soporte de la antena.

1

Gráfico A



Gráfico B

2. Coloca el plato en el mástil y oriéntalo hacia el Oeste (O), usando la brújula (ver página 5). Asegúrate de que el mástil no se mueva y asegura los pernos del gráfico A.

2

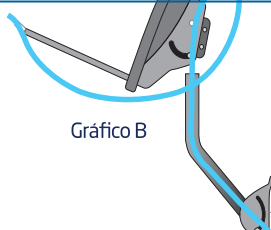
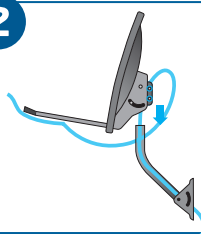

3. Realiza una curvatura con el cable coaxial como muestra la imagen y con una abrazadera blanca sujeta el cable coaxial al brazo de soporte del LNB.

3

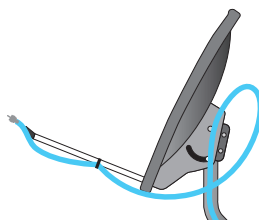

4. Pasa el cable coaxial por el interior del brazo y del soporte del LNB, conecta el cable coaxial a cualquiera de los conectores del receptor LNB luego inserta el receptor LNB en el brazo y atorníllalo.

4

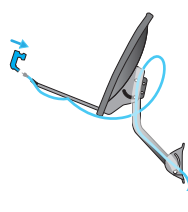
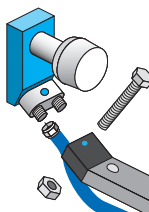

2

INSTALA LA ANTENA

Eleva la antena

La elevación hará que la antena apunte correctamente hacia el satélite. En la tabla de elevación, puedes ver el número que le corresponde a la ciudad en la que te encuentras.

1. Ubica la marca roja que está en la escala numerada, en uno de los lados del soporte del plato. Esta marca deberá coincidir con el número de elevación de tu localidad.
2. Busca el número que le corresponde a tu localidad en la tabla de elevación.

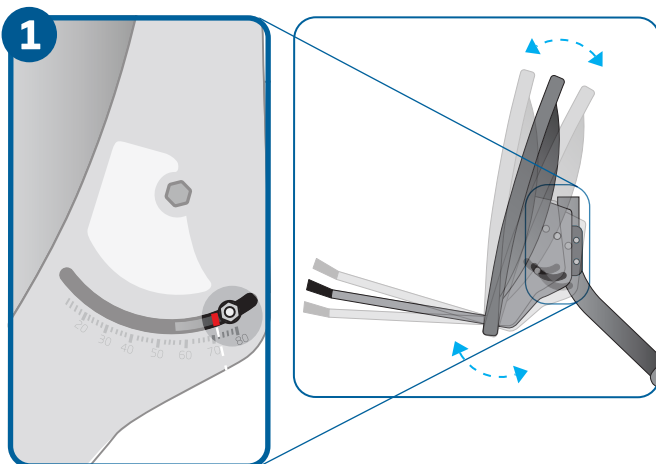

2

Tabla de elevación

Busca el número más cercano a tu ciudad en la tabla de elevación

Localidad	Elevación	Localidad	Elevación	Localidad	Elevación
Ambato	70°	Ibarra	70°	Portoviejo	72°
Azogues	70°	Latacunga	70°	Puyo	71°
Babahoyo	72°	Loja	70°	Quito	70°
Bucay	72°	Macas	70°	Riobamba	70°
Cuenca	70°	Machala	72°	Santa Elena	72°
Esmeraldas	72°	Manta	72°	Santo Domingo	71°
Fco. de Orellana	71°	Milagro	72°	Tena	71°
Guaranda	70°	Montecristi	72°	Tulcán	70°
Guayaquil	72°	Nueva Loja	71°	Zamora	70°

Recomendaciones:

- Considerar que este paso es muy importante porque te ayudará a lograr una mejor fuerza de señal.
- Apuntar la antena será más fácil con la ayuda de otra persona.

3. Afloja las tuercas de los tornillos que se encuentran en ambos lados del soporte del plato, sin soltarlas completamente.

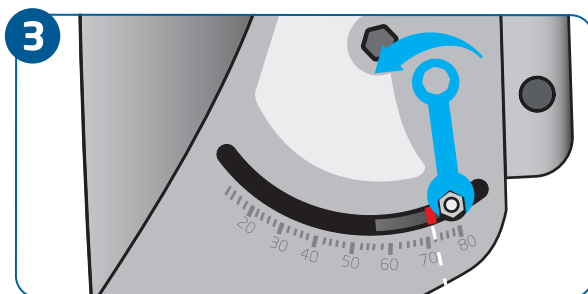

4. Inclina el plato hacia arriba o abajo, hasta que la marca roja de la escala coincida con el grado de elevación de tu ciudad.

Asegúrate de colocar el número de elevación en la marca roja y no en el tornillo de la escala.

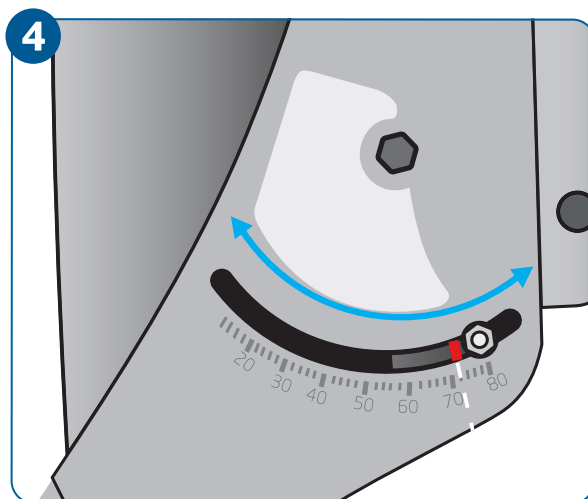

5. Después de elevar la antena, ajusta las tuercas de los tornillos.

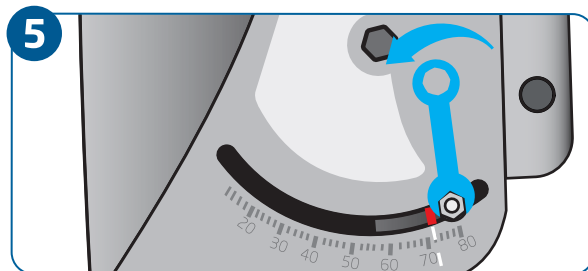

Recomendaciones

- Verifica que estés moviendo el plato y no solamente los tornillos de la escala.
- Después de ajustar la elevación, confirma nuevamente que la antena esté mirando hacia el Oeste (O) (ver página 5).

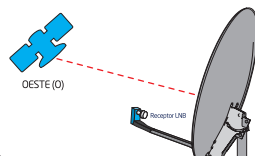

3

ENCUENTRA LA SEÑAL DEL SATÉLITE

Cableado interior

1. Lleva el otro extremo del cable coaxial hasta donde están el televisor y el decodificador.

2. Conecta el cable coaxial en la entrada SAT IN del decodificador.

3. A. Conecta el cable HDMI desde el decodificador hasta el televisor.

3. B. Si tu televisor no tiene puerto HDMI deberás conectar un cable RCA (Audio y Video), no incluido en el Kit.

4. Enchufa al toma corriente el decodificador y el televisor.

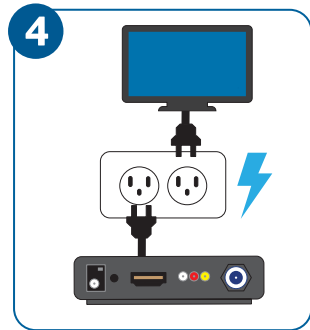
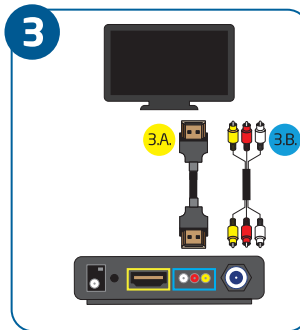
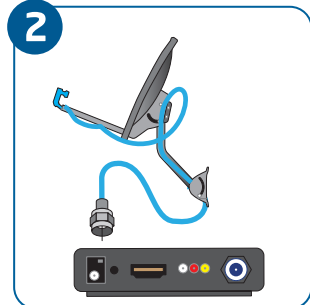
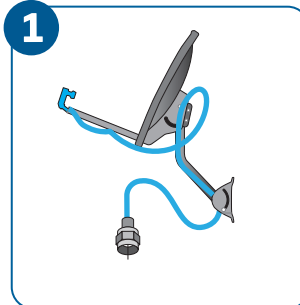

Configura el decodificador

1. Enciende el televisor y el decodificador. Sube el volumen del televisor.

Espera hasta que aparezca "Idioma de pantalla" y selecciona ESPAÑOL.

1 Idioma en pantalla Display Language

Oprima SELECT y selecciónese su idioma de preferencia para menús e instrucciones. Nota: Puede cambiar esto después en Configuraciones.

Español

Press SELECT on your preferred language for onscreen menus and instructions. Note: You can change this later in Settings.

English

Recomendaciones

- Si conectaste el cable HDMI, la entrada del televisor debe estar en HDMI.
- Si conectaste los cables RCA, la entrada del televisor debe estar en AV.
- Si se presenta un mensaje en la pantalla de Actualización, presione Aceptar.



En este paso necesitas ayuda. Una persona debe estar junto a la antena y la otra junto al decodificador. Ambas deben poder comunicarse fácilmente (usando un teléfono celular, por ejemplo).

2. En "Bienvenido a DIRECTV", selecciona INICIO DE CONFIG.

2

Bienvenido a DIRECTV

La Guía de Configuración muestra los pasos necesarios para configurar el sistema y activar el servicio DIRECTV.

Oprime SELECT para empezar la configuración. En cualquier momento puedes presionar BACK en tu control remoto para regresar a la pantalla previa.

Inicio de Config.

3. En "Revisa la conexión de cables", selecciona CONTINUAR.

3

Revisa la conexión de cables

Antes de continuar, asegúrese que su decodificador esté conectado correctamente.

Si tu antena satelital está instalada, está conectada a "Satélite In" en la parte posterior del decodificador.

Revise el manual del usuario para más detalles.
Continuar

Continuar

4. En "Relación TV", selecciona FORMATO CINE 16:9.

4

Relación TV

Oprima SELECT en el formato de pantalla que coincida con la TV que está conectada.

Estándar 4:3

Formato cine 16:9

Continuar

5. En "Resolución TV" selecciona todas las opciones que se muestran.

Si tu televisor es SD (tecnología Estándar) deja marcado 480i y 480p.

Si tu televisor es HD (Alta Definición) deja marcado 1080i y 1080p.

5

Resolución TV

Oprima SELECT para activar las resoluciones de su TV y luego confirme su selección. Si la pantalla se pone en negro, no haga nada hasta que la imagen regrese.

480i

480p

720p

1080i

1080p

Continuar

Más info

6. En "Seleccionar Región", elige el país y la ciudad más cercana. Después, selecciona CONTINUAR.

6 Seleccionar Región

El decodificador usará la selección de País/Ciudad para determinar la posición de la antena. Use las flechas ARRIBA/ABAJO y oprima SELECT en su control remoto para seleccionar su País/Ciudad. Oprima DASH () para indicar su localización usando latitud y longitud.

País:

Ciudad:

Continuar

7. En "Dirección de la Antena Satelital", selecciona CONTINUAR.

7 Dirección de la Antena Satelital

País: Ecuador, Ciudad: Quito. Tipo de antena: (Redonda). Apunte la antena como muestra la figura a continuación. Use el compás para marcar el acimut y la elevación de la antena. Nota: El mástil debe estar a 90 grados verticales.

Continuar

8. En "Lista de Antena Satelital", selecciona CONTINUAR.

8 Lista de Antena Satelital

Antes de continuar, verifique la siguiente lista:

1. El montaje correcto de la antena satelital
2. La correcta conexión de los cables
3. Que la señal de su antena no sea obstruida
4. Si aplica, que el Multi-Switch esté conectado
5. Su tarjeta de acceso de DIRECTV esté insertada en el decodificador

Si no está seguro, revise su manual de usuario para más ayuda.

Continuar

9. En "Calidad de Señal", selecciona INDICADORES y continua. Los números que aparecen en este ejemplo pueden ser diferentes a los que ves en tu pantalla. No te detengas y pasa a la siguiente página del manual.

9 Calidad de Señal

Su decodificador está buscando transpondedores disponibles en su satélite actual. Oprima SELECT en indicadores para probar los transpondedores individualmente. (acimut 271°, elevación 70°).

Potencia mínima: -46 dbm, Transpondedor 18.
Transp. de satélite (1G total a PanR1).

Satélite: PANR2

1 - 6	N/A	100	99	99	77	N/A
7 - 12	N/A	N/A	N/A	N/A	N/A	N/A
13 - 18	99	96	98	98	100	98
19 - 24	100	98	99	100	96	100

Finalizar
Código OR
Indicadores

En este paso, **la comunicación entre ambas personas es lo más importante**. La persona que está junto al decodificador debe permanecer atenta a la pantalla "Probar calidad de señal", indicándole a la otra persona si la fuerza de la señal aumenta o disminuye.

Ajusta la señal +90%

a. En la pantalla "Probar Calidad de Señal", hay una barra que indica la fuerza de la señal que recibe la antena.

Si la fuerza de la señal es igual o mayor que 90%,

pasa a la página 17.

Si la fuerza de señal es menor que 90% o aparece "No Adquirido N/A",

pasa al siguiente paso y no cambies de pantalla.



Envía un SMS
al 77999 con la palabra **AYUDA**
y recibe en tu celular un video explicativo

a

Probar Calidad de Señal

Pruebe la recepción de varios transpondedores en todos los satélites disponibles. Oprima SELECT en Más Info para las instrucciones específicas. (Acimut 271°, elevación 70°).

Sintonizador 1:  +90%

Satélite: PANR2
Transponder: 23

b



c

b. Busca la ayuda de otra persona con la que puedas comunicarte fácilmente. Una persona debe estar junto a la antena y la otra junto al decodificador.

c. La persona que está junto a la antena debe:

- Chequear con la brújula que la antena apunte hacia el Oeste (O), de lo contrario, corregirla (ver página 5).

- Chequear la elevación de la antena (ver páginas 10 y 11).

- La persona que está junto al decodificador debe verificar si aumentó la fuerza de la señal a +90%

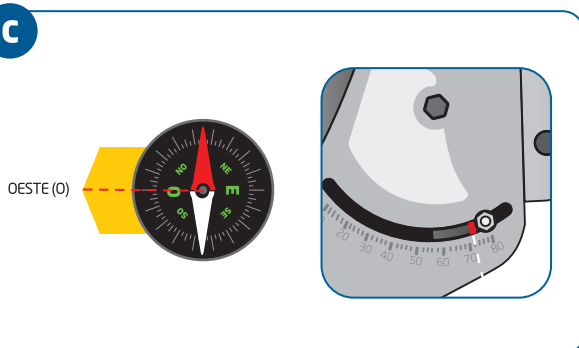

3

ENCUENTRA LA SEÑAL DEL SATÉLITE

d. Si la fuerza de señal es mayor o igual a 90% pasa a la página 17.

Si la fuerza de señal es menor a 90% sigue los siguientes pasos.

La persona que está junto a la antena debe realizar los siguientes pasos (cuantas veces sea necesario), hasta conseguir una fuerza de señal igual o mayor a 90%

- Haz un movimiento pequeño de la antena hacia la derecha. Confirma si la señal mejoró o empeoró.
- Haz un movimiento pequeño de la antena hacia la izquierda. Confirma si la señal mejoró o empeoró.
- Haz un movimiento pequeño de la antena hacia arriba.
- Haz un movimiento pequeño de la antena hacia abajo. Confirma si la señal mejoró o empeoró.

Si después de seguir estos pasos, la fuerza de la señal sigue siendo menor que 90% o aparece "No Adquirido N/A", repite estos 4 pasos cuantas veces sea necesario.

e. Cuando consigas una fuerza de señal igual o mayor que 90%, ajusta todos los tornillos y pasa a la página 17.

Si quieres ayuda contáctanos al (02) 3979197 y solicita una visita técnica. Costo Final de la instalación \$ 25,00 incluido impuestos.

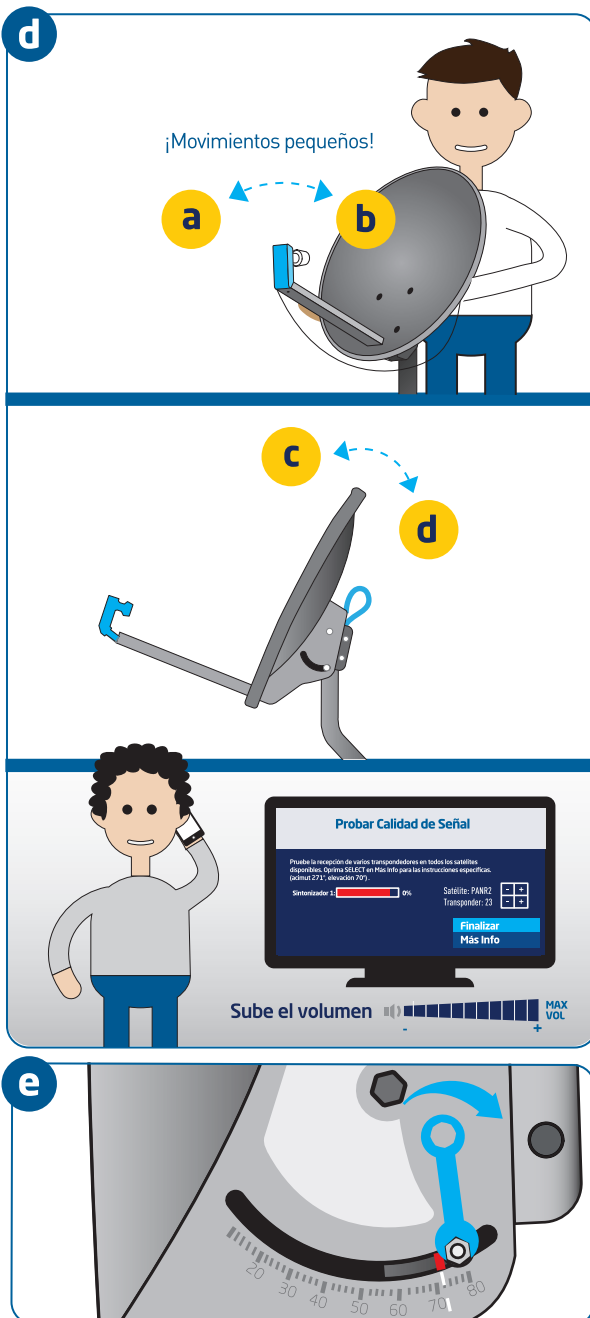

10. Si la fuerza de la señal es igual o mayor que 90%, en "Probar Calidad de Señal", selecciona FINALIZAR.

10 Probar Calidad de Señal

Pruebe la recepción de varios transpondedores en todos los satélites disponibles. Oprima SELECT en Más Info para las instrucciones específicas. (acimut 271°, elevación 70°).

Sintonizador 1: +90% Satélite: PANR2 - +
 Transponder: 23 - +

Finalizar
Más Info

11. Espera un momento hasta que aparezca la pantalla "Calidad de Señal" y selecciona FINALIZAR.

11 Calidad de Señal

Su decodificador está buscando transpondedores disponibles en su satélite actual. Oprima SELECT en Indicadores para probar los transpondedores individualmente. (acimut 271°, elevación 70°).

Potencia mínima: -46 dbm, Transpondedor 18. Satélite: PANR2 - +
 Transp. de satélite (16 total a PanR1).

1 - 6	N/A	100	99	99	77	N/A
7 - 12	N/A	N/A	N/A	N/A	N/A	N/A
13 - 18	99	96	98	98	100	98
19 - 24	100	98	99	100	96	100

Finalizar
Código OR
Indicadores

12. Espera que cargue la pantalla "Confirmando config. de la antena sat."

Cuando termine de cargar "Confirmando config. de la antena sat.", selecciona CONTINUAR.

Si no aparece "Continuar", selecciona INFO DEL ERROR. Después de que aparezca la pantalla "Error en la conf. de la antena sat.", selecciona CONTINUAR.

12 Confirmando config. de antena sat.

Confirmando configuración de la antena satelital...

Región: Ecuador, Quito
 Tipo de antena: Redonda
 Sintonizador 1: OK
 Satélite: PanR1 OK
 Satélite: PanR2 OK
 Satélite: Sur OK
 Satélite: Norte OK

Continuar

En vez de "Continuar", puede aparecer la opción INFO DEL ERROR

a

Confirmando config. de antena sat.

Confirmando configuración de la antena satelital...

Región: Ecuador, Quito
 Tipo de antena: Redonda
 Sintonizador 1: OK
 Satélite: PanR1 OK
 Satélite: PanR2 OK
 Satélite: Sur OK
 Satélite: Norte Falló
 ¡Error! Un problema ha sido detectado

Info del error

b

Error en la config. de antena sat.

Error detectado durante la configuración de la antena satelital. Su antena está configurada a Redonda (LNB Simple o Doble), pero el decodificador detecta X.
 Al recibir este error para asegurarse de que reciba todos los canales, revise su manual de usuario para más ayuda con la instalación.

Repetir configuración
Probar Calidad de la Señal
Continuar

13. En "Guía de Programación Avanzada", espera hasta que la barra llegue al 100%.

13 Guía de Programación Avanzada

La Guía de Programación Avanzada de DIRECTV proporciona info detallada. El decodificador obtiene esta info del satélite y guarda hasta cinco días de info de programas a la vez.

El decodificador reunirá estos datos durante las siguientes 24 horas. Durante ese tiempo, tal vez tendrá info limitada en la Guía.

Recibiendo info del satélite...



14. Una vez que la barra llegue al 100%, selecciona en "Guía de Programación Avanzada" CONTINUAR.

14 Guía de Programación Avanzada

La Guía de Programación Avanzada de DIRECTV proporciona info detallada. El decodificador obtiene esta info del satélite y guarda hasta cinco días de info de programas a la vez.

El decodificador reunirá estos datos durante las siguientes 24 horas. Durante ese tiempo, tal vez tendrá info limitada en la Guía.



15. En "Config. de la antena sat. completa", selecciona CONTINUAR.

15 Config. de la antena sat. completa

La configuración de su antena satelital está completa. Oprima SELECT para continuar con la Guía de Configuración.

Continuar

16. En "Activar servicio" selecciona CONTINUAR.
Para activar el servicio de DIRECTV dirígete a la sección 4 del manual.

16 Activar servicio

Ahora puede activar el servicio de DIRECTV. Oprima SELECT para continuar.

Decodificador: 0012-3456-XXXX
Tarjeta: 0123 4561 XXXX

Continuar

17- En "Programe el control", selecciona PROGRAMAR MÁS ADELANTE.

17

Programe el Control

Tu control remoto puede operar tu TV además de tu decodificador de DIRECTV. Si quieres usar tu control remoto para operar tu TV, oprima SELECT en Programar el Control

Programar el control

Programar más adelante

18- En "La config. guiada ha terminado", selecciona VER DIRECTV.

18

La config. guiada ha terminado

¡Listo! Ha completado la configuración guiada. Oprima SELECT para ver DIRECTV

Ver DIRECTV

Recorrer la Guía

19- ¡Felicitaciones! Has terminado la instalación de tu kit Prepago DIRECTV. Sólo te falta activar el servicio.

Para activar el servicio debes tener a mano tu Número de Tarjeta de Recarga de 12 dígitos, consulta este número en el canal 100 o en la Tarjeta de Recarga.



19

Para activar su plan Prepago ingresa a:
www.directvla.com/activa

DIRECTV

jue 12/7 04:20

INFORMATIVO



TIPS & TRICKS

¡RECARGAR
ES FÁCIL



OPRIME AQUÍ
PARA INFO

DIRECTV
Verlo es vivirlo

¡Bienvenidos a DIRECTV!
Tarjeta de acceso 0012-3456-XXXX
Receptor: 0123 4561 XXXX

INFORMATIVO



CONTROL
REMOTO

?

PREGUNTAS
FRECUENTES

4

ACTIVA DIRECTV Prepago

Activa tu kit

Opción 1: Envía un SMS con la palabra ACTIVA (espacio) N° DE CÉDULA (espacio) NÚMERO DE TARJETA DE RECARGA Prepago al 77999.



EJEMPLO:

ACTIVA OPCIÓN 170123456X OPCIÓN 00123456XXXX
NÚMERO DE CÉDULA NÚMERO DE TARJETA DE RECARGA (12 DÍGITOS)

Opción 2: Marca desde tu celular al *8179#. Ingresa el Número de Cédula del dueño del KIT o el Número de Tarjeta de Recarga luego selecciona la opción ACTIVAR KIT Prepago.



Ingresa tu número de cédula o número de tarjeta de recarga

Opción 3: Puedes activar por la WEB sin costo adicional.



www.directvla.com/activa

Recuerda que para activar necesitas:

- Tener el número de cédula del dueño o propietario del Kit Prepago.
- Tener fuerza de señal igual o mayor a 90%, decodificador enchufado, control remoto con pilas.
- El número de tu tarjeta de recarga (12 dígitos ejemplo: 00123456XXXX).

El costo por SMS dependerá de cada operadora de telefonía celular, el usuario deberá consultar costos y condiciones.

5

INFORMACIÓN DE PRODUCTO

Programación exclusiva



CANALES: • 610 / 1610
• 612 / 1612 • 613 / 1613
• 683

Vive la pasión de los deportes



CANALES: 201 / 1201

Para vivir intensamente cada capítulo, cada gol, cada película

Portales de consulta

CANAL 100

Menú interactivo, que ofrece valiosa información sobre el uso del sistema y servicio DIRECTV. Consulta tu saldo.

CANAL 101

Puedes ver Programación gratuita disponible con o SIN SALDO. Consulta de saldo y número de tarjeta inteligente.

DIRECTV Cinema CANAL 400

Mira más de 5.000* películas en un solo lugar.

*Algunos Contenidos PPV tienen costo adicional.

PORTAL SPORTS CANAL 600

Una manera única de ver varios canales de deporte, todos juntos en una pantalla, horarios de partidos, estadísticas y resultados.

DIRECTV Play

Disfruta de tu programación en tu celular, tablet y computador sin costo adicional en directvplay.com.

EN TODAS
TUS PANTALLAS



DIRECTV APPS

Descarga las apps móviles de DIRECTV sin costo adicional y disfruta de programación y partidos en vivo, revisa tu saldo y accede a contenido exclusivo cuando quieras. Descarga la DIRECTV App y la DIRECTV Sports App desde el App Store o en Google Play.

DESCARGA LAS APPS EN:



5

INFORMACIÓN DE PRODUCTO

MiDIRECTV

En MiDIRECTV podrás realizar consultas de saldo, compra de películas PPV, programación premium, tendrás acceso a beneficios exclusivos, podrás participar en nuestros concursos y suscribirte a noticias acerca de promociones y nuevos productos.

REGÍSTRATE A MiDIRECTV

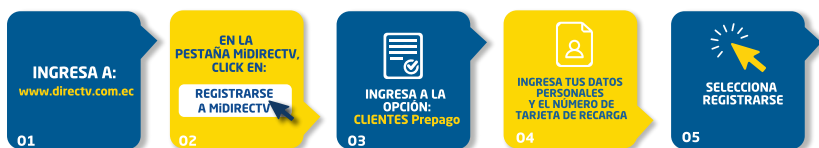

Contenido ONLINE

Descarga la aplicación de DIRECTV Sports para disfrutar una experiencia única en tu tablet y smartphone. Disfruta de eventos en vivo, consulta estadísticas en tiempo real y entérate las últimas novedades.

Para acceder a través del computador ingresa a www.directvplay.com. Recuerda que para visualizar contenido ONLINE debes tener saldo.

Accede al contenido online en cualquier dispositivo sin costo adicional con tu recarga activa. Descarga las siguientes aplicaciones y obtén más entretenimiento en tu celular o tablet.



DESCARGA LAS APPS EN:

Programación Premium, PPV (Pague Por Ver)

ADULTOS

*Consulta de valores en www.directv.com.ec.
 *Se mantiene las condiciones de saldo mínimo para prepago.
 *El cliente debe mantener un saldo mínimo para contratar el PPV.



HOT PACK FIN DE SEMANA

Inicio viernes 12:00, termina domingo 24:00 (de la misma semana)

*Consulta de valores en www.directv.com.ec. *Se mantiene las condiciones de saldo mínimo para prepago. *El cliente debe mantener un saldo mínimo para contratar el PPV.

Complementa tu entretenimiento

PAQUETE HBO HD

PRECIO SIN IMPUESTOS	SEMANALES \$1,18	MENSUALES \$5,04
PRECIO FINAL	\$1,51	\$6,49

DEFINICIÓN ESTÁNDAR	HBO2	HBO Family	maxPRIME
DEFINICIÓN HD	HBO Family	HBO2 HD	maxPRIME HD

Precio adicional al precio de programación básica.

PAQUETE FOX PREMIUM

PRECIO SIN IMPUESTOS	SEMANALES \$0,90	MENSUALES \$3,87
PRECIO FINAL	\$1,16	\$4,99

DEFINICIÓN ESTÁNDAR	FOX PREMIUM CINEMA	FOX PREMIUM COMEDY
	FOX PREMIUM FAMILY	FOX PREMIUM CLASSICS

Precio adicional al precio de programación básica.

PAQUETE MAX

PRECIO SIN IMPUESTOS	SEMANALES \$0,70	MENSUALES \$3,00
PRECIO FINAL	\$0,90	\$3,86

DEFINICIÓN ESTÁNDAR	max	maxPRIME	max UP
---------------------	------------	-----------------	---------------

Precio adicional al precio de programación básica.

PAQUETES XTRA

PRECIOS POR CADA PAQUETE XTRA

PRECIO SIN IMPUESTOS	SEMANALES \$0,72	MENSUALES \$3,10
PRECIO FINAL	\$0,93	\$3,99

PAQUETE XTRA PELÍCULAS	PAQUETE XTRA FAMILIA	PAQUETE XTRA DEPORTES
-------------------------------	-----------------------------	------------------------------

Precio adicional al precio de programación básica.

Contrátalos a través de



• PÁGINA WEB
directv.com.ec/midirectv



• Marcando al *8179# desde tu celular Movistar o Claro
*Aplican restricciones.



• Solo con un mensaje de texto al 77999



• Llama al (02) 397 91 97
 Digita OPCIÓN 1 e ingresa tu N°. de Tarjeta de Recarga o tu cédula. OPCIÓN 7.

Medios de Autogestión

CANAL
100

SINTONIZA EL CANAL 100

24 horas al día los
365 días del año.

Consulta tu número de recarga

Consulta de saldos

Programación exclusiva

Novedades

USSD

MARCANDO DESDE TU
CELULAR AL: *8179#+Ingresa tu número de cédula
o número de tarjeta de recarga

OPCIÓN

① Código 711, 721 ó 722

② Consulta de saldo

④ Películas y eventos

⑤ Consulta visita técnica

Utilízalo las 24 horas del día lo 365 días del año

El costo por mensaje dependerá de cada operadora de telefonía celular.
Aplican Restricciones. Bases y condiciones en www.directv.com.ec

SMS

ENVÍA DESDE
TU CELULAR AL: 77999Un mensaje de texto con
la palabra clave más tu
número de tarjeta de recarga.

EJEMPLO:

DEPORTES
PALABRA CLAVE

ESPACIO

00123456XXXX

NÚMERO DE TARIETA DE RECARGA 12 DÍGITOS

Utilízalo las 24 horas del día lo 365 días del año

¿QUÉ TRANSACCIÓN
DESEAS REALIZAR

Consulta saldo

Películas PPV

Adultos PPV

Solución código

Upgrade HBO

Upgrade FOX+

Paquete XTRA Familia

Paquete XTRA Películas

Paquete XTRA Deportes

PALABRA CLAVE A USAR

SALDO

PPV (espacio) Canal

ADULTO (espacio) Canal

711 o 721 o 722 o 771

HBO

FOX

Familia

Películas

Deportes

El costo por mensaje dependerá de cada operadora de telefonía celular.
Aplican Restricciones. Bases y condiciones en www.directv.com.ecPÁGINA
WEBwww.directv.com.ecIngresa a MiDIRECTV
Con tu usuario y contraseñaConoce más medios de
autogestión en Servicio al Cliente
Servicio SMSDescarga la app de DIRECTV desde Google Play o App Store y
RECARGA saldo, CONTRATA Paquetes Premium, Paquetes XTRA, PPVs,
Consulta tu saldo, soluciona códigos en pantalla 711-721-722.

Conoce tu Control Remoto

CÓMO PROGRAMAR TU CONTROL REMOTO:

1. Presiona **MENU** en el control remoto.
2. Con las flechas dirígete a **Config. y Ayuda** elige **Configuraciones** con el botón **Select**
3. Dirígete a **Control Remoto** y selecciona **Programar Control**.
4. Elige la opción **Configurar TV** y busca la marca de tu TV.
5. Sigue los pasos en la pantalla para que el control remoto de tu DIRECTV Prepago HD funcione con tu TV.

CONTROLES DEL EQUIPO

TV INPUT

Utilízalo para elegir las diferentes opciones de entrada de video, según tu conexión.

CONTROLES DE NAVEGACIÓN

GUIDE

Presione una vez para activar la Guía General. Presiona dos veces para activar la pantalla de Categorías de Guías.

FLECHAS

Desplázate hacia arriba, abajo, derecha e izquierda por la Guía y por los Menús. Presiona la flecha y activa o desactiva los subtítulos.

BACK

Regresa a la pantalla o menú anterior.

MUTE

Interrumpe al audio de tu TV, se debe oprimir nuevamente para activar el audio.

CANAL PREVIO

Regresa al canal sintonizado anteriormente.

● ROJO

En la Guía, retrocede la programación en bloques de 12 horas. Además activas "Sportguide" y "Sportportal", aplicación que despliega los resultados de partidos recientes en tiempo real, itinerario de los partidos a jugarse y acceso a información de todos los torneos.



CONTROL REMOTO AMIGABLE Y FÁCIL DE USAR
Consulta las funciones de tu control sintonizando el canal 100.

5

INFORMACIÓN DE PRODUCTO

Te fiamos saldo

¡No te quedes sin saldo! Te fiamos días y los devuelves en tu próxima recarga.

SMS



SMS al 7999: SOS (Espacio) tu número de tarjeta de recarga y te prestamos 2 días de saldo.
Ej. **SOS** 00172079XXXX

WEB



Ingresa a :directv.com.ec/MiDIRECTV
Ubica la sección (Servicios Populares) y da clic en **RECARGA SOS**.

Recargar tu kit



Numero de Referencia
Tarjeta con número de recarga

1. Para recargar tu KIT da el número de tu Tarjeta de Recarga de 12 dígitos y el valor de la recarga, recuerda que la recarga mínima es de \$7.00 cuando quieras.
2. Para que la recarga sea efectiva, el decodificador debe estar conectado a la corriente eléctrica y el chip insertado correctamente.
3. Puedes conocer los principales puntos de recarga en www.directv.com.ec



Recarga llamando al (02) 397 91 97

Las recargas se realizan únicamente con tarjeta de crédito.

PASO 1



Marca el número de teléfono:

(02) 397 91 97

PASO 2



DIGITA LA OPCIÓN 1.
Ingresa el número de su Smart card o número de cédula.

PASO 3



DIGITA LA OPCIÓN 2.
Para realizar una recarga, ingresa el número de tarjeta de recarga.

PASO 4



DIGITA LA OPCIÓN 1.
Para recarga de programación y elige el monto de recarga.

PASO 5



Se le pedirá la confirmación de la transacción.

PASO 6



Recibirá un mail de confirmación desde el que podrá acceder a MiDIRECTV, revisar el saldo y descargar su factura electrónica.

Términos y Condiciones del Servicio

1. DIRECTV Ecuador C. Ltda., es una empresa ecuatoriana que cuenta con las debidas autorizaciones para proveer los servicios de entretenimiento consistentes en programación de televisión, música, juegos y otros a través de un sistema satelital codificado, que en lo sucesivo se denominará DIRECTV®.
2. DIRECTV®, en adelante se referirá al servicio de televisión satelital, que es brindado por DIRECTV Ecuador C. Ltda.
3. KIT PREPAGO, es un conjunto de equipos autorizados por DIRECTV Ecuador C. Ltda., para la recepción del servicio DIRECTV® disponible para la compra o instalación sin un contrato de suscripción, consistente en un equipo con una tarjeta denominada "CHIP", un control remoto, una antena y un amplificador.
4. USUARIO es la persona que ha adquirido un KIT PREPAGO para recibir el servicio DIRECTV® en su domicilio, ubicado en el territorio continental de la República del Ecuador (no aplica para las Islas Galápagos), y tiene al momento saldo prepago promocional o de recarga. El servicio de DIRECTV® es para uso doméstico, y bajo ninguna circunstancia el usuario le podrá otorgar un uso comercial o de otra índole.
5. EL USUARIO, para recibir el servicio DIRECTV®, deberá instalar el KIT PREPAGO por su cuenta o con cargo, por el servicio técnico de DIRECTV y registrar previamente ante DIRECTV, vía telefónica a los teléfonos (02) 397 91 97 o por cualquier otra vía que DIRECTV habilite en el futuro para este fin, sus datos personales (nombres, número de cédula de ciudadanía o pasaporte, e-mail y la dirección de su domicilio en la cual se ha instalado el KIT PREPAGO), así como los datos de KIT PREPAGO respectivo. El CHIP sólo podrá ser activado y utilizado con el equipo que sea parte del mismo KIT PREPAGO. Un mismo USUARIO no podrá registrar más de tres (3) KITS PREPAGO (límite de kits por USUARIO).
6. DIRECTV, proveerá el servicio DIRECTV® al USUARIO, siempre que éste cumpla con todas sus obligaciones y especialmente, cumpla con (i) haber adquirido el KIT PREPAGO en un punto de venta autorizado o a una persona que lo haya adquirido originalmente en un punto de venta autorizado, por medio de distribuidores autorizados; (ii) haber registrado sus datos personales ante DIRECTV Ecuador C. Ltda.; (iii) no haber superado el LÍMITE DE KITS por USUARIO; (iv) disponer de saldo, sea promocional o por recarga, para el KIT PREPAGO respectivo; (v) haber utilizado en todo momento el servicio DIRECTV® PREPAGO conforme a los términos y condiciones del servicio DIRECTV® PREPAGO vigente a la fecha (en adelante "Condiciones Vigentes") las cuales podrán ser revisadas por el USUARIOS en la página web de DIRECTV, www.directv.com.ec o en sus oficinas.
7. El lugar de instalación del KIT PREPAGO, que solo podrá estar ubicado en el territorio continental de la República del Ecuador (no aplica para las Islas Galápagos), deberá estar accesible para inspección y verificación de cumplimiento con la normativa legal y las Condiciones Vigentes por el personal autorizado por DIRECTV.
8. En caso de venta, cesión, donación, traspaso, o reubicación del KIT PREPAGO, se deberán registrar ante DIRECTV, los datos personales del nuevo propietario del KIT PREPAGO y/o la nueva dirección de instalación.

- 9.** El USUARIO reconoce que el saldo promocional por la compra del KIT PREPAGO o cualquier otra promoción que otorgare DIRECTV y el valor de las Recargas Prepago, se descontará de manera diaria y por eventos, por los paquetes de programación o, por consumo de programas bajo la modalidad "Pague-por-Ver", que haga el USUARIO de acuerdo a las condiciones que DIRECTV establezca.
- 10.** El USUARIO deberá adquirir por anticipado recargas para recibir el servicio DIRECTV® (llamadas "Recargas Prepago"), en los lugares autorizados para el efecto, y conforme a los precios y términos vigentes (las cuales están disponibles en www.directv.com.ec). Las Recargas Prepago le permitirán al USUARIO activar el servicio DIRECTV® o ampliar el saldo a favor de su cuenta, mismo que se descontará de acuerdo al paquete y servicios contratados.
- 11.** En caso de hurto, robo o cualquier tipo de pérdida del KIT PREPAGO, el USUARIO tiene la obligación de comunicar el particular a DIRECTV, a través de nuestro servicio al cliente al (02)3979197. Se aclara que DIRECTV no tendrá responsabilidad alguna con el USUARIO por tal hecho, ni por el saldo prepago no consumido por el USUARIO.
- 12.** El USUARIO reconoce que es su responsabilidad instalar adecuadamente y mantener el KIT PREPAGO en condiciones que aseguren la compatibilidad para la recepción adecuada del servicio DIRECTV®, por lo cual libera a DIRECTV de cualquier responsabilidad por la instalación del KIT PREPAGO, por una instalación defectuosa o por daños causados al USUARIO o terceros derivados de una instalación incorrecta.
- 13.** DIRECTV, no será responsable de las posibles y eventuales suspensiones o defectos de servicio, ya sean en forma total o parcial, si éstas se producen por causa de fuerza mayor o por razones ajenas a la voluntad y control de DIRECTV, sin perjuicio de que ésta realizará sus mejores esfuerzos para restablecer, a la brevedad posible, el servicio en las mejores condiciones.
- 14.** DIRECTV manifiesta expresamente que no será responsable respecto al contenido que se transmita a través de los diferentes canales ya que no tiene ninguna decisión o injerencia respecto al contenido de éstos.
- 15.** Para efectos de garantía y sin perjuicio de otras obligaciones que el USUARIO asume en virtud de su primera activación y subsiguientes del servicio DIRECTV en su KIT PREPAGO, se compromete a dar aviso oportuno a DIRECTV, de cualquier defecto o daño del KIT PREPAGO del servicio DIRECTV®.
- 16.** Se aclara que el KIT PREPAGO sirve para recibir la programación que ofrece DIRECTV dentro de los paquetes de programación DIRECTV® siempre y cuando el USUARIO haya activado y mantenga saldo prepago a su favor, sea promocional o por Recargas Prepago.
- 17.** DIRECTV difundirá a través de su Portal Web los precios de las Recargas Prepago (que incluirán el valor de la programación y los impuestos aplicables) y los paquetes de programación o costos de evento "Pague-por-Ver" disponibles para los USUARIOS.
- 18.** Un mismo KIT PREPAGO sólo se podrá instalar y utilizar para disfrutar en un televisor a la vez por cada decodificador y ubicados exclusivamente en el domicilio particular y para uso doméstico del USUARIO que se encuentre registrado ante DIRECTV.

19. El USUARIO se compromete a no efectuar ni permitir la grabación o reproducción para difusión a terceros, de programas emitidos por el sistema DIRECTV®, e igualmente a no efectuar ni permitir que se realicen conexiones de su KIT PREPAGO o instalaciones a equipos de audio o video ubicados fuera del domicilio particular del USUARIO, o a los cuales tenga acceso el público en general, o la instalación del KIT PREPAGO en un local comercial, o conexiones o instalaciones para distribución de la señal del servicio DIRECTV® a terceros a través de un sistema de cable o cualquier otro sistema (sea a título oneroso o gratuito).

20. En caso de que el servicio DIRECTV® se utilice para fines no autorizados, DIRECTV, queda expresamente facultada a cortar la señal de forma inmediata, sin perjuicio de que pueda ejercer todas las acciones legales a que tenga derecho y sin que ello genere derecho alguno al USUARIO a reclamar devolución de saldos prepago no consumidos.

21. El USUARIO será responsable por cualquier infracción de derechos de propiedad intelectual en que incurra por uso no autorizado del servicio DIRECTV®, particularmente aunque no limitado a cualquier uso expresamente excluido en las Condiciones Vigentes, sea de derechos de DIRECTV, de derechos conexos de los programadores o de cualquier otro titular. En este mismo sentido, EL USUARIO se compromete a mantener indemne a DIRECTV, por todos los daños y perjuicios que pudiera sufrir con motivo de embargos, demandas o litigios por causa del incumplimiento de leyes, reglamentos o resoluciones en materia de propiedad intelectual presentes o futuras por parte del USUARIO.

22. DIRECTV, no se responsabiliza por el uso doloso que el USUARIO le dé al KIT PREPAGO.

23. El USUARIO será civil y penalmente (según corresponda) responsable por la utilización del KIT PREPAGO que sea ilegal o contraria a las Condiciones Vigentes.

24. En aplicación de los numerales 4, 5, 6, 7, 15 y 17, el USUARIO ratifica que es responsable por la veracidad del registro del domicilio de su propiedad en que se encuentra instalado el KIT PREPAGO y por mantener dicha información actualizada. Además, el USUARIO autoriza expresamente a DIRECTV, a registrar automáticamente un cambio de domicilio a la provincia en que se hayan realizado 3 Recargas PREPAGO sucesivas o 5 de las últimas 8 Recargas PREPAGO. El USUARIO podrá, sin embargo, demostrar en el plazo de 7 días desde que haya tenido conocimiento de tal cambio en el registro del domicilio, que efectivamente el KIT PREPAGO permanece instalado en el domicilio de su propiedad que haya registrado anteriormente y no en la provincia donde ha adquirido las Recargas PREPAGO de conformidad con el procedimiento establecido por DIRECTV. Para verificar el domicilio del cliente, DIRECTV podrá solicitar cierta documentación al USUARIO, como contrato de arrendamiento a su nombre, pago de impuesto predial, entre otros. El USUARIO, al activar el servicio DIRECTV® de su KIT PREPAGO por primera vez o al momento de realizar una Recarga Prepago, ACEPTA EXPRESAMENTE los Términos y Condiciones que se encuentran en este documento y en la página web www.directv.com.ec. Los Términos y Condiciones podrán ser modificadas de tiempo en tiempo, dichos cambios serán publicados

en la página web de DIRECTV www.directv.com.ec, pudiendo el USUARIO verificarlo en cualquier momento, o también podrá acercarse a las oficinas de DIRECTV. En el evento de que el USUARIO no esté de acuerdo con cualquier disposición de los Términos y Condiciones

Vigentes, deberá abstenerse de activar el servicio DIRECTV®.

25. El USUARIO, al activar su KIT DIRECTV PREPAGO mediante SMS a través de su celular, enviando un mensaje de texto conforme lo señalado en el numeral 8 del presente Manual de Instalación, acepta expresamente, recibir por esta vía (SMS a su celular), información y promociones por parte de DIRECTV. En caso que el USUARIO no desee continuar recibiendo esta información, podrá comunicarse a Servicio al Cliente de DIRECTV y solicitar que se suspenda el envío.

26. El USUARIO, al activar su KIT DIRECTV PREPAGO mediante SMS a través de su celular, enviando un mensaje de texto conforme lo señalado en el numeral 8 del presente Manual de Instalación, acepta expresamente, recibir por esta vía (SMS a su celular), información y promociones por parte de DIRECTV. En caso que el USUARIO no desee continuar recibiendo esta información, podrá comunicarse a Servicio al Cliente de DIRECTV y solicitar que se suspenda el envío.

Condiciones

Su Decodificador DIRECTV Prepago tiene garantía de 1 año.

- En caso de que el Decodificador, LNB, control remoto y CHIP presentaría defectos de fabricación en un plazo de 12 meses, DIRECTV se compromete a su reparación o reemplazo, según corresponda, a criterio exclusivo de DIRECTV.
- La garantía es aplicable presentando el DOCUMENTO DE IDENTIFICACIÓN del titular del equipo; en caso de ser persona jurídica, se debe presentar el Nombramiento, RUC y documento de identificación del representante legal.
- La garantía sólo se hará efectiva en los CENTROS AUTORIZADOS DE GARANTÍA que constan al final de este documento, la garantía no se aplica en los puntos de venta de DIRECTV o de cualquiera de sus agencias autorizadas.
- La garantía será aplicable únicamente al equipo (decodificador), LNB, control remoto y CHIP, cuando éstos hayan sido usados correctamente y la avería se deba a DEFECTOS DE FABRICACIÓN.
- Se garantiza el cambio del equipo (decodificador) en caso de defectos de fabricación, por uno de la misma tecnología pero no necesariamente del mismo modelo (sujeto a disponibilidad de DIRECTV).
- La garantía de la instalación profesional tiene una duración de 6 meses. La garantía cubre toda la instalación que haya realizado el técnico así como los equipos instalados.



Si usted es el segundo o posterior dueño del Decodificador, llame al (02) 397 91 97 para que su garantía siga siendo vigente por el tiempo restante a los 12 meses originales, registre sus datos y reciba información continua acerca de DIRECTV Prepago.

Quedan Excluidos De La Garantía

- a) Equipos (decodificadores), CHIP, LNB-W o controles remotos que presenten daños atribuibles al cliente.
- b) Equipos (decodificadores), CHIP, LNB-W o controles remotos que presenten daños ocasionados por casos fortuitos o fuerza mayor, tales como: incendios, inundaciones, terremotos, tormentas, etc.
- c) Equipos con daños ocasionados por fluctuaciones de voltaje AC de la red eléctrica doméstica, conexión a un voltaje de la red AC distinto al indicado, descargas eléctricas o por conexión a redes eléctricas defectuosas.
- d) Equipos que hayan sido manipulados por terceras personas no autorizadas por DIRECTV.
- e) Equipos (decodificadores) que al momento de reclamar garantía no tengan el CHIP o el número del CHIP que posea el equipo no coincida con el asignado por DIRECTV en su sistema.
- f) Robo del equipo (decodificador), CHIP, LNB-W y controles remotos o pérdida de los mismos. Es decir, la presente garantía no implica la reposición del bien o bienes.
- g) Esta garantía no cubre la antena satelital ni accesorios de todo tipo tales como cables de conexión, pilas y conectores.

Centros autorizados de garantía

CIUDAD	DIRECCIÓN
Ambato	Av. Atahualpa y Víctor Hugo Mall de los Andes 2da planta Local 2-17 B
Guayaquil	Av. 9 de Octubre y Av. Machala 1321
Manta	Av. Flavio Reyes y Av. 24 C.C. MANICENTRO Local N°21 junto al Banco del Pacífico
Quito	Av. Coruña N28-14 y Manuel Iturrey, edificio Santa Fe
Cuenca	Remigio Crespo 21-58 y Agustín Cueva
Machala	Av. 25 de Junio entre Napoleón Mera y 23 Abril.
Riobamba	Av. Daniel León Borja y Jacinto González diagonal a la Coop. Oscus.
Quito	Av. Maldonado y Balcones del Recreo CC El Recreo local 8 y 9
Salinas	C.C. Supermaxi local 0781, al lado de la principal.
Guayaquil	C.C. Plaza Danin N300 Centro Comercial Plaza Quil Local 1.
Portoviejo	América y Reales Tamarindos.
Esmeraldas	Av. Piedrahita y Bolívar, junto a la Clínica Piedrahita.
Cuenca	Luis Moreno Mora 4-85 y Roberto Crespo.
Loja	Juan Jose Peña y 10 de Agosto



Centros autorizados sujetos a cambios, consulta tu centro de garantía más cercano ingresando a www.directv.com.ec



ADVERTENCIA: La instalación de los equipos necesarios para la recepción de la señal será por cuenta y riesgo del USUARIO, quien asume las consecuencias que de ello puedan derivarse. Para todos los efectos DIRECTV no será responsable de la instalación, de daños o perjuicios a terceros o de la instalación defectuosa que no le permita acceder o recibir en debida forma el servicio adquirido y que se encuentra ya activo. Cuando la instalación se vaya a efectuar en inmuebles sometidos al régimen de propiedad horizontal o similar, será responsabilidad exclusiva del USUARIO obtener los permisos que sean necesarios para llevar a cabo la instalación y pagar el costo que ésta genere.

©2019 AT&T Intellectual Property. DIRECTV, el logotipo de DIRECTV, y todas las otras marcas de DIRECTV contenidas aquí son marcas comerciales de AT&T Intellectual Property y/o compañías afiliadas de AT&T.